



KOMPLETNO REŠENJE ZA PROIZVODNJU

DELMIA

Istražite beskonačni svet proizvodnje na virtuelan način kako bi: otkrili, razumeli i poboljšali stvarno proizvodno okruženje. DELMIA 3DEXPERIENCE softverska platforma za efikasno planiranje, upravljanje i optimizaciju proizvodnih procesa i mašina

DELMIA CAM

Kompletno rešenje za programiranje svih tipova CNC mašina sa naprednim tehnologijama, strategijama za tvrde materijale, detekciju kolizije i simulaciju putanja, kinematike mašine i ISO koda... Upravljanje CNC mašinama je DNK DELMIA rešenja još od 1972 god. Najbolje strategije od grube do fine obrade. Lokalna ili globalna konverzija 3-osnih putanja u 5-osne. Dokazano najbolji kvalitet površine finih strategija. Automatska asocijacija "fičera" sa strategijama. Simulacija kinematike mašine integrisana sa simulacijom oduzimanja materijala. Posebne strategije za tvrde metale. Sve promene na delovima se propagiraju automatski na tehnologiji što doprinosi značajnom smanjenju škarta i dorada u odnosu na konvencionalni način.

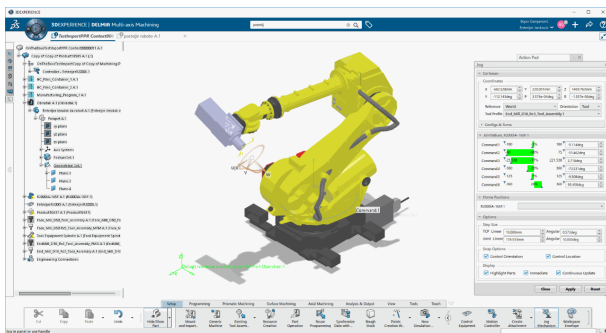
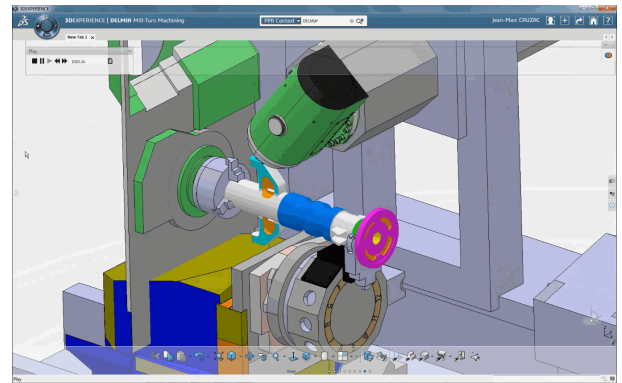

DELMIA PROGRAMIRANJE ROBOTA

Rešenje za kompletno programiranje i validaciju proizvodnih procesa koje obavljaju industrijski roboti uključujući i mašinsku obradu, zavarivanje i manipulaciju pomoću robota. Bilo koji broj robota, bilo koja veličina proizvodnje. U bazi postoji preko 1500 robota od 15 proizvođača sa podržanim online i offline programiranjem.

DELMIA PLANIRANJE PROCESA PROIZVODNJE

Kako biste ostvarili planiranje i praćenje proizvodnje ponekad je potrebno svaki deo koji se proizvodi razložiti na tehnološke ili proizvodne operacije. Tek tada imate elemente da znate u svakom trenutku gde vam se nalazi projekat, celokupna proizvodnja ili da pouzdano znate cenu proizvoda. Zajedno sa strukturom informacija iz CATIA 3D CAD softvera (EBOM sastavnica) dopunjena specifikacija sadrži materijalne i proizvodne resurse i predstavlja tehnološku ili proizvodnu sastavnicu koja u sebi sadrži sve informacije i dokumentaciju potrebnu da planirate, nabavite, proizvedete i pratite proizvodnju, odnosno da napravite proizvod u budžetu, roku i očekivanom kvalitetu (MBOM sastavnica). Takođe uključen je u gantogram proizvodnog procesa tako da isplanirate sekvencu izvršavanja i da izvršite korekcije u odnosu na poremećajne faktore.

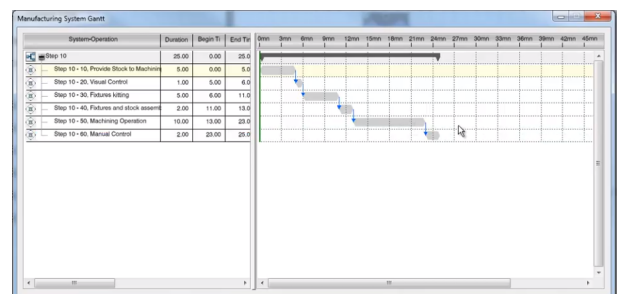
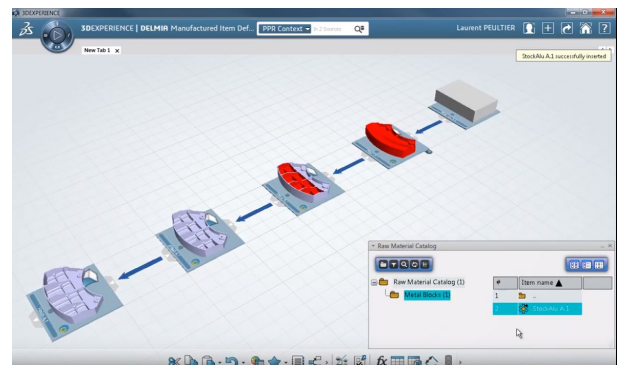

SOLFINS 3D KOMPANIJA

Lazarevačka 1, 11040 Beograd, 011 369 24 95, www.SOLFINS.com/3ds



KOMPLETNO REŠENJE ZA PROIZVODNJU

DELMIA

DELMIA MACHINING aplikacije - 4 osnovne konfiguracije



DELMIA PRIZMATIC MACHINING (NPM)

Licenca sadrži sve 2.5 osne strategije za glodanje, bušenje, narezivanje navoja, kao i namenske strategije za tvrde metale i ubrzanja u svakodnevnoj obradi - Adaptive concentric milling. Podržane indexne 4-osne pocketing operacije sa korisnički kontrolisanim uglom ulaza alata radi boljih uslova rezanja. Ova operacija podržava i ne-konične i ne-cilindrične površine koje idu i preko 180°. Napredna detekcija kolizije između svih činioca obrade (alata, nosača, steznog i reznog pribora) 2-osne i 4-osne strategije i tehnologije za upravljanje erozimatima. Fantastične strategije za grubu i finu obradu.

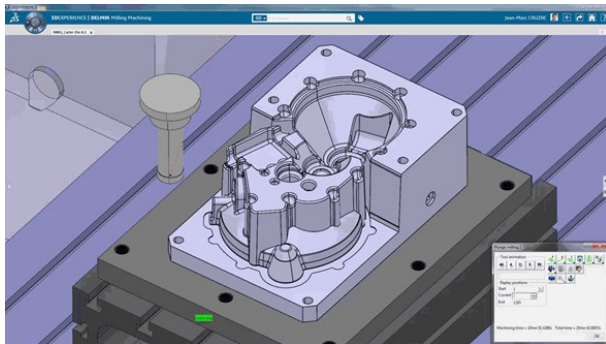
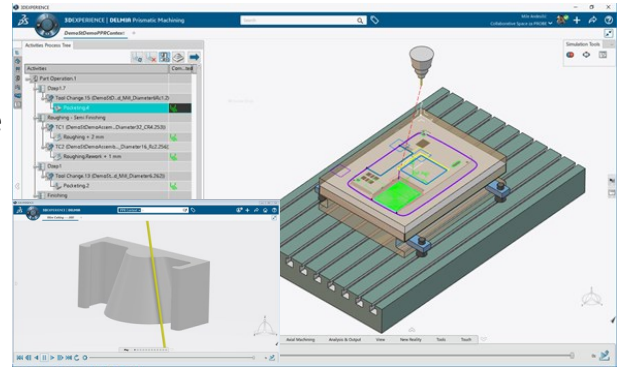

DELMIA MILLING MACHINING (NMM)

Integracija sa web katalozima proizvođača alata i opreme tako da na jedan klik dobijete najprecizniju moguću geometriju alata sa svim režimima i podacima od proizvođača direktno u CAM softveru. Napredne operacije za obradu površina. Lokalna ili globalna konverzija 3-osnih u 5-osne putanje.



MULTI-AXIS MACHINING (NMX)

Kompletan set 5-osnih strategija na osnovu industrijskih preporuka. Robot Milling - aplikacija za integraciju robota u mašinsku obradu. Integrirana mašinska simulacija zajedno sa simulacijom oduzimanja materijala.

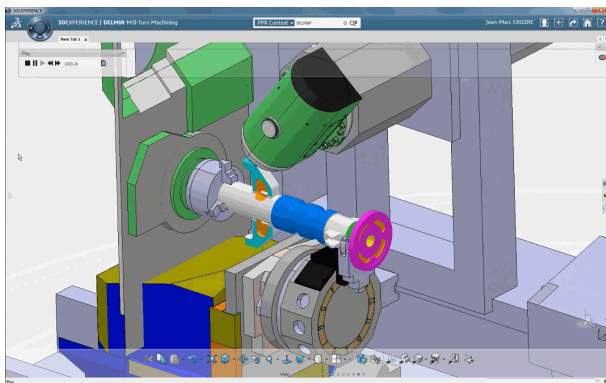
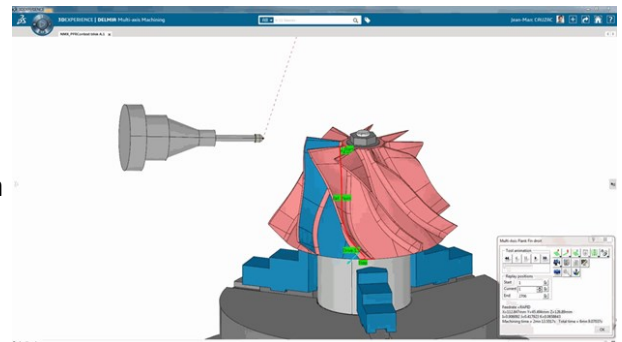

PRIZMATIC & TURNING MACHINING (NPT)

Kreiranje i optimizacija strugarskih i glodačkih 2.5D operacija, operacija sa sinhronizacijom Mill-Turn operacija i transferom obradka. Brzo programiranje multi-cavity delova. Nema ograničenja u definiciji reznog alata. Podržava i swiss type mašine sa linearnom osom na vretenu, interpolaciju B i C-ose.



SOLFINS 3D KOMPANIJA

Lazarevačka 1, 11040 Beograd, 011 369 24 95, www.SOLFINS.com/3ds